



**農業用**



- このたびは、当社製品エンジン式洗淨動噴をお買い上げ頂き誠に有難うございます。
- この取扱説明書には、正しく安全にご使用いただくための注意事項が記載されています。ご使用になる前に必ず本書をお読みにになり、使用方法をご理解下さい。(誤った使用方法は事故・ケガの原因となります)
- 取扱説明書は、何時でも見られるように大切に保管下さい。

**※保証書を大切に保管下さい**

**KOSHIN**

**エンジン式洗淨動噴  
取扱説明書  
DM-30**

**目次**

安全上の注意..... 1

各部の名称と仕様..... 5

ご使用になる前に..... 7

使用方法.....11

使用後の注意.....15

保守・点検.....17

故障と処置.....19

付属品の交換.....21

主なアフターパーツについて....22

パーツリスト確認方法.....23

アフターサービスについて....25

株式会社 **工進**

# 安全上の注意

※ ご使用の前に、この「安全上のご注意」をよくお読みの上正しくお使い下さい。

ここに示した注意事項は製品を正しくお使い頂き、あなたや他の人々への危険や損害を未然に防止するためのものです。また、注意事項は次のように区分しています。

■表示内容を無視して、誤った使い方をした時に生じる危険や損害の程度を次の表示で「危険」「警告」「注意」に区分し、説明しています。

いずれも安全に関する重要な内容ですので、必ず守って下さい。



**危険**

人が死亡または、重傷などを負う可能性が高いと考えられる内容です。



**警告**

人が死亡または、重傷などを負う可能性が想定される内容です。



**注意**

人が損傷を負う可能性及び物的損傷の発生が想定される内容です。



.....この記号はしてはいけない「**禁止**」の内容です。



.....この記号は必ず守っていただく「**実行**」の内容です。

## 危険



必ず守る



燃料補給時など燃料取扱時には、火気厳禁。  
燃料に引火、火災の危険があります。



禁止



室内および換気の悪い所では運転しないで下さい。  
エンジンの排気ガス中には、有害な物質が含まれており、ガス中毒を起こす危険があります。



禁止

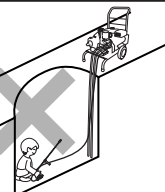

くぼ地の脇などで運転される場合は、くぼ地に入らないで下さい。  
エンジンの排気ガスが井戸やくぼ地に流れ込み、ガス中毒を起こす危険があります。



禁止



傾斜地で使用しないで下さい。  
燃料タンクキャップや気化器から燃料がこぼれ、火災の原因となります。



禁止



ベルトカバー内に手を入れないで下さい。  
けがをする恐れがあります。



禁止



マフラー付近に障害物を置かないで下さい。  
火災や故障の原因となります。



必ず守る







使用する薬剤については、薬剤の取扱説明書を十分にお読みの上、正しく使用して下さい。

## ⚠ 危険







 必ず守る		<p>薬剤は有害です。幼児や子供が触れないように保管して下さい。また、保管方法については薬剤の取扱説明書に従って下さい。</p>
 必ず守る		<p>薬剤が人体、家畜にかからない様に、また、川、池、沼などを汚染しない様に風向き周囲の状況を十分に確認の上、使用して下さい。</p>
 必ず守る		<p>安全の為、作業中は保護マスク、保護メガネ、保護衣、作業帽、不浸過性の手袋、作業靴を着用して下さい。</p>
 必ず守る		<p>作業終了後は器具や着衣類を全てよく洗い、作業者も入浴するか、手、足、顔等を石けんでよく洗い、うがいをして下さい。 ケガの原因となります。</p>
 必ず守る		<p>過労、病気、酒気をおびた人、妊娠している人、その他の理由で正常な散布作業が出来ない人は散布作業を行なわないで下さい。</p>
 必ず守る		<p>調合が適切でない薬液は、作物を傷めるだけでなく人体にも有害になる恐れがあります。薬液の調合の際は、薬品の使用上の注意をよく読み、正しく希釈してから使用して下さい。 故障の原因になります。</p>
 必ず守る		<p>薬剤を変える時は、必ず前の液を完全に抜いてから、新しい液を入れて下さい。薬剤が混ざると、化学変化をおこす恐れがあり危険です。</p>
 必ず守る		<p>薬剤に被爆した時(誤って飲用した、皮膚に接触した等)は、薬剤の取扱説明書に従い、適切な処置を行うか、医師の診断を受けて下さい。</p>
 必ず守る		<p>少しでも体調が悪くなった時はすぐに医師の診断を受けて下さい。</p>
 必ず守る		<p>散布器具や容器を洗浄した水、残った薬剤は河川や下水などに流さず、薬害のない方法で処理して下さい。</p>
 禁止		<p>高圧噴射水は危険ですので、噴射水に触れたり人や生き物に向けしないで下さい。</p>

## ⚠ 警告







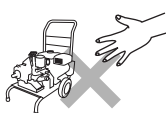

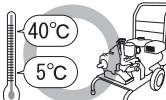

 禁止		<p>本取扱説明書を理解していない人は、洗浄機の操作を行わないで下さい。</p>
 必ず守る		<p>洗浄機に幼児・子供が触れないよう、安全な場所で運転して下さい。</p>

## 安全上の注意

### 警告

 分解禁止		<p>修理技術者以外の方は、絶対に分解したり修理・改造は行わないで下さい。 異常動作してけがをする恐れがあります。</p>
 必ず守る		<p>農薬の安全使用・危害防止については、農産物・使用者・作物・周辺環境などに対する安全を考慮の上、農薬の取扱説明書(ラベル)の指示にしたがって下さい。 農薬の被爆については、それぞれの農薬の被爆に関する注意事項の指示にしたがって下さい。散布液は出来るだけ残らないように調合して、残った液や防除器具などの洗浄液は接用水や河川などに流れ込むことの無いように適正に処理して下さい。</p>
 禁止		<p>本機運転中はガソリンやスプレーなど可燃性の物質を本機の近くで使用、放置しないで下さい。 引火し火災の原因となります。</p>
 禁止		<p>運転中や運転直後は、マフラーやエンジン、ポンプ各部に触れないで下さい。 高温になっていますので、火傷をする恐れがあります。</p>

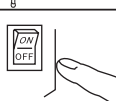
### 注意

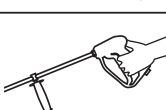
 禁止		<p>ポンプ使用液温度は、5℃以上、40℃以下の範囲で使用して下さい。 範囲外で使用されますと、ポンプの破損につながります。</p>
 禁止		<p>1分以上の空運転はしないで下さい。 ポンプ破損の原因になります。</p>
 必ず守る		<p>動かなくなったり異常がある場合は事故防止の為、直ちにご使用を中断してお買い求めの販売店に点検・修理をご依頼下さい。 そのまま使用するとケガの原因となります。</p>
 必ず守る		<p>カバー類を取り外しての運転は非常に危険です。安全のため、カバー類は必ず装着した状態で使用して下さい。</p>
 必ず守る		<p>点検などでカバーを取外したりする時は、必ずエンジンを停止させてから行って下さい。</p>
 必ず守る		<p>圧力を急激に上下させたりコックを開閉する時は、洗浄ガンにも強い反動がありますので洗浄ガンをしっかり持って下さい。</p>



## ⚠ 注意

 必ず守る		<p>付属以外のホース・洗浄ガンなどを使用する時は、本機の仕様に十分耐えるものを使用し、それぞれの取扱説明書に従って下さい。 補修部品は必ず純正部品をご使用下さい。</p>
 必ず守る		<p>作業中は作業関係者以外の人は機械に近寄らないようにご注意下さい。</p>
 必ず守る		<p>幼児や子供が触れない場所に保管して下さい。</p>
 禁止		<p>このポンプを清水、農業用薬剤、園芸用薬剤以外に使用しないで下さい。 使用出来ないもの：飲料水・泥水・海水・灯油・軽油・重油・ガソリン・薬品・酸性／アルカリ性の液体・洗剤等。</p>
 禁止		<p>洗浄機に物をかぶせたり、洗浄機の近くに燃えやすいものを置かないで下さい。 加熱して発火する事があります。</p>
 禁止		<p>この洗浄機本体に噴射しないで下さい。 損傷を起こす原因となります。</p>
 禁止		<p>雨の降っている時や、雷の鳴っている時には、絶対使用しないで下さい。</p>
 禁止		<p>ポンプ内の凍結による破損を避ける為、使用後は、ポンプ・ホース・洗浄ガンの水抜きを十分に行ない、ホース類は本体より取り外して保管して下さい。</p>
 禁止		<p>本機を動かす時にホースを引っばらないで下さい。</p>

### 〈ラベルのメンテナンス〉

- ・ポンプには、ポンプ銘板及び注意ラベルが貼付されています。
- ・ポンプ銘板や注意ラベルが見えにくくなった場合や、はがれた場合にはお買い上げの販売店に注文し、貼りかえて下さい。

# 各部の名称と仕様

## 〈各部の名称〉

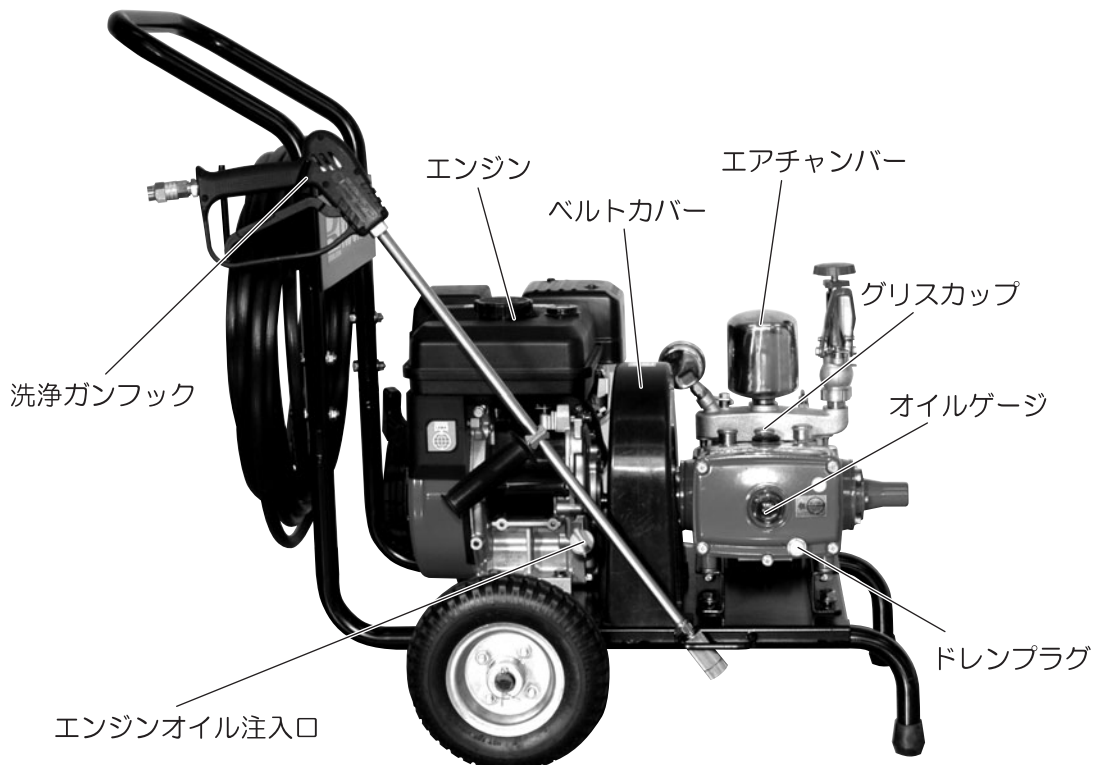
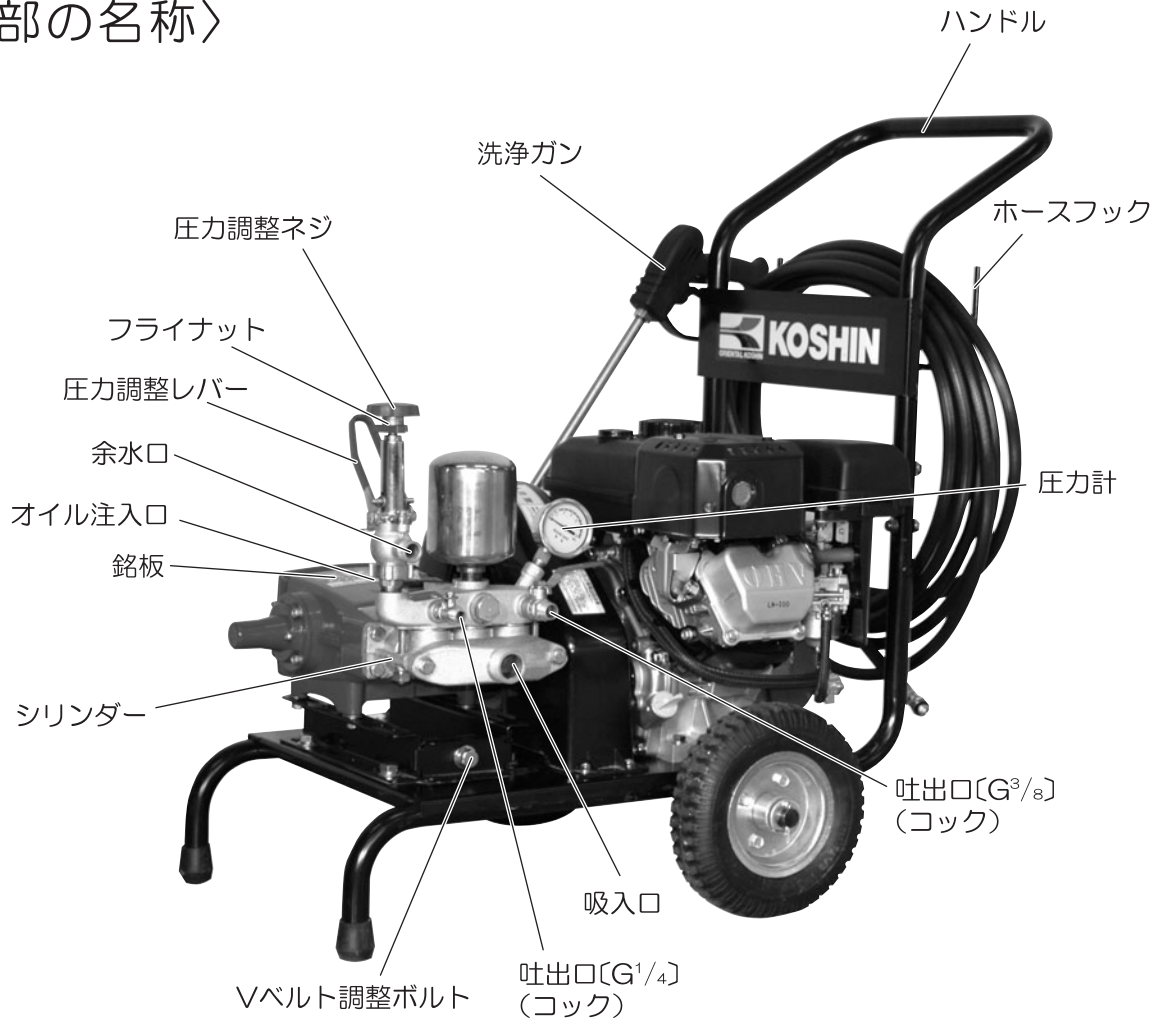

〈付属品〉 開梱すると本体と次の様な部品が入っています。  
全て揃っているか確認して下さい。

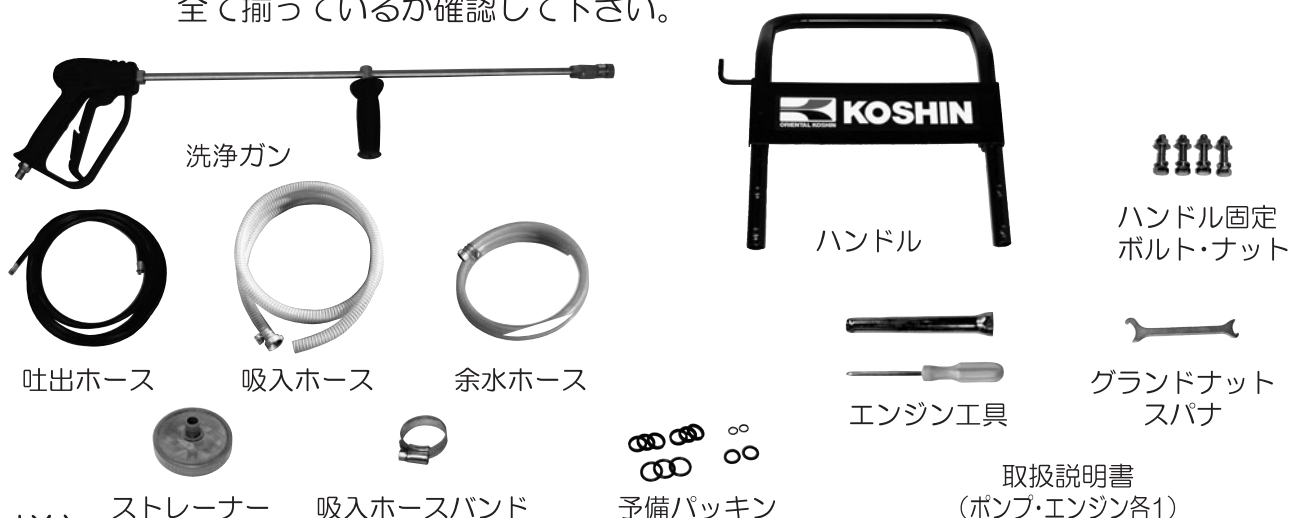

〈仕様〉

長さ×幅×高さ(洗淨ガン、ホースを除く)		754×528×804mm	
正 味 重 量		41.5kg	
動 噴	最 高 回 転 数	620rpm	
	最 高 圧 力	締め切り時	3.8MPa(38kgf/cm <sup>2</sup> )
	最 大 吸 水 量	25L/min	
	吐 出 量 ( 付 属 洗 淨 ガ ン )	19L/min	
	ブランジャー本数・ストローク×直径	3本 ・ 20mm×φ30mm	
	調 圧 弁	セラミック	
	潤 滑 油 容 量	1L	
	吐出ホース内径×長さ・継手ねじ	φ8.5mm×10m ・ G1/4×1 G3/8×1	
	吸入ホース長さ・継手ねじ	3m ・ G1	
	余水ホース長さ・継手ねじ	3m ・ G1/2	
エ ン ジ ン	型 式	三菱GB131LN	
	形 式	空冷4サイクル傾斜形横軸OHVガソリンエンジン	
	排 気 量	126cc	
	最 大 出 力	3.0kW(4.2PS)	
	定 格 出 力	2.3kW(3.1PS)/1800rpm	
燃 料 消 費 ( タ ン ク 一 杯 )		約2時間	
標 準 付 属 品		洗淨ガン 1個	予備パッキン 1式
		吐出ホース(10m) 1本	Vパッキンシート 3個
		吸入ホース(3m) 1本	バルブシール 6個
		余水ホース(3m) 1本	吸入ホースパッキン 2個
		ストレーナー 1個	余水ホースパッキン 2個
		吸入ホースバンド 1個	Vパッキン 9個
		ハンドル 1本	
		ハンドル固定ボルト・ナット 4本	エンジン工具 1式
		グランドナットスパナ 1個	

※正味重量:ホース類を除く。この仕様は予告なしに変更することがあります。

# ご使用になる前に

## 1 ハンドルの組み立て

### ⚠ 注意

手順に従って正しく組立て下さい。  
特にネジ部の締付けは確実に  
行って下さい。使用中にネジが外れて  
思わぬケガをすることがあります。

本体とハンドルは分解された状態で梱包されています。右図のように付属のボルト、ナットでハンドルを本体に取り付けて下さい。

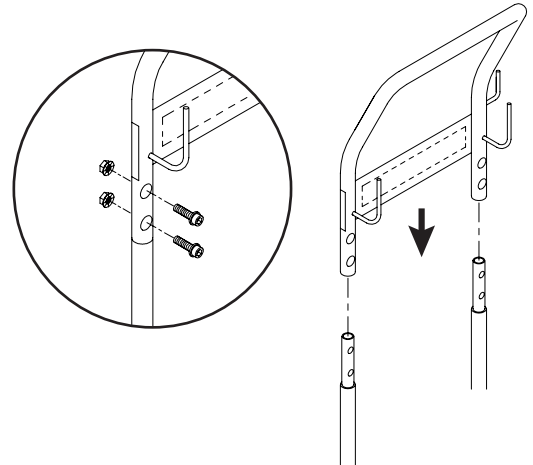

## 2 燃料/エンジンオイル

### 4サイクルエンジンには、エンジンオイルが必要です。

◎工場出荷時には、エンジンオイルは入っておりません。必ずエンジンオイルを入れてから始動してください。エンジンオイルが入っていない状態でエンジンを始動すると、エンジンが焼き付き、修理困難になります。(エンジンの焼き付きは保証外です。)

### ⚠ 警告

燃料の補給や手入れをする時は火気を近づけないで下さい。  
燃料補給タンクから3m以上離れ始動して下さい。

### ⚠ 注意

エンジンを始動する前には、エンジンオイルが規定量入っているか確認して下さい。エンジンオイルは規定量より多くても少なくとも故障の原因となります。

### ⚠ 注意

エンジンオイル注入時には、付属のエンジン取扱説明書をよくお読みの上、各作業を行って下さい。

### ⚠ 注意

取り扱いを誤ると火災事故の原因となります。火気を絶対に近づけないで下さい。

### ⚠ 注意

こぼれた時は、必ずきれいに拭き取って下さい。

### ⚠ 注意

エンジンオイルは作業前に必ず点検して下さい。また、定期的に交換を行って下さい。詳しくは付属のエンジン取扱説明書をご覧ください。

### ⚠ 注意

エンジンオイルの注油・補給・交換の際は、必ずエンジンを停止してから行って下さい。停止直後はオイルの温度が高くなっていますので注意して下さい。

### ⚠ 注意

エンジン始動前に必ずオイルゲージが確実に締まっているか確認して下さい。締め付けが緩いとオイルが漏れることがあります。

燃料は **自動車用無鉛ガソリン** を使用して下さい。

<p><b>⚠ 注意</b></p>	<p>燃料は非常に引火しやすいため、取り扱いを誤ると火災事故の原因となります。燃料の混合や給油時は必ず火気を遠ざけ、タバコは吸わないで下さい。</p>
<p><b>⚠ 注意</b></p>	<p>燃料補給の際は、必ずエンジンを停止して、十分に冷却した後行って下さい。</p>
<p><b>⚠ 注意</b></p>	<p>30日以上前の古い燃料はご使用にならないで下さい。 エンジンを30日以上使用しない時は、燃料の変質により始動不良や運転不調の原因となりますので、ご使用後は必ず燃料を抜いて下さい。</p>

1. オイルの注入

**⚠ 警告** ポンプ部分とエンジン部分の2ヶ所エンジンオイルの注入が必要です。

①ポンプ部への注入方法

水平な状態でポンプのクランクケースにオイルゲージの中央部まで注入して下さい。

- ・注入量 1L
- ・推奨潤滑油：4サイクルエンジンオイル  
SE級以上、またはSAE10W-30

②エンジン部への注入方法

エンジンのクランクケースにオイルを注入して下さい。

- ・注入量 0.5L
- ・推奨潤滑油：4サイクルエンジンオイル  
SE級以上、またはSAE10W-30

(詳しくはエンジンの取扱説明書に従って下さい。)

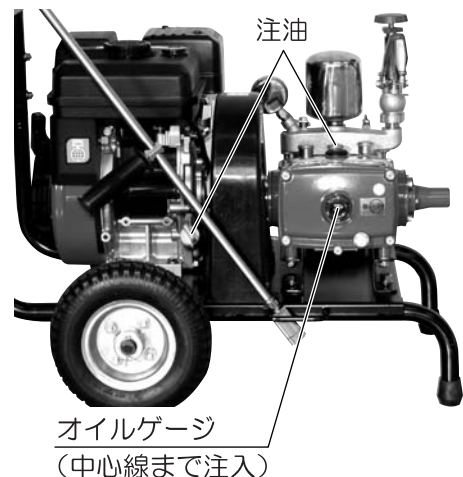

2. プランジャー部分の給油

(5～10時間使用する毎に行って下さい。)

グリスカップを時計回りに1～2回まわしてグリスを注油して下さい。グリスカップのグリスが少なくなっているときは、グリスを補充して下さい。

使用グリス：一般用グリス1種2号(JIS規格に基づく)

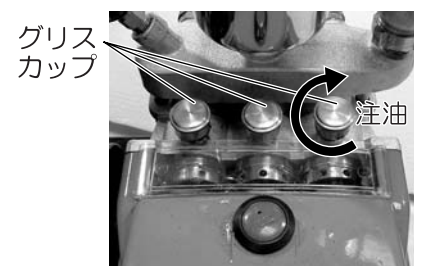



## ご使用になる前に

### ③ ホースの取り付け

1. 吸入ホースとストレーナの組み付け  
右図を参照して吸入ホースにストレーナを取り付けます。
2. 吸入・余水ホースにカップリングパッキンが付いているか確認の上、吸入口・余水口に確実に締め付けて下さい。

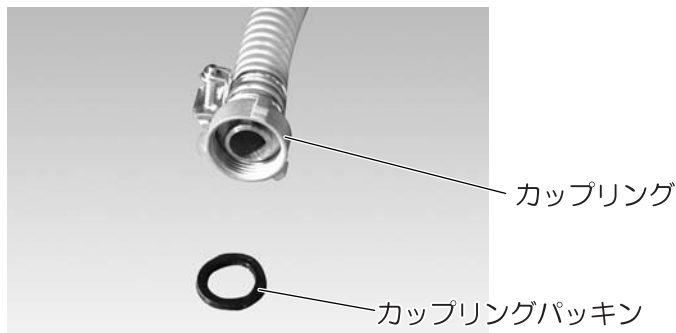
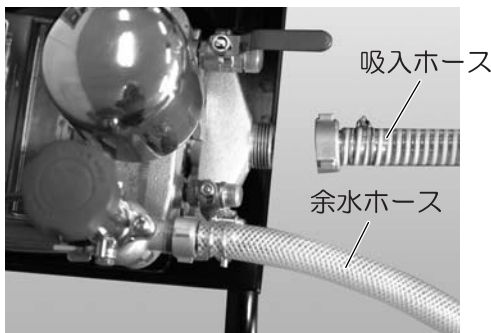
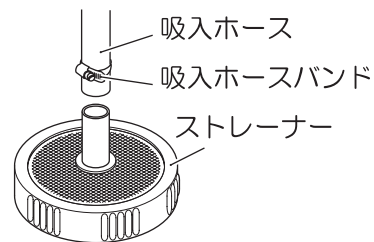

3. 吐出ホースの接続  
右図を参照して吐出ホースを本体に接続します。

<b>⚠ 注意</b>	吐出ホースの接続口は2ヶ所ありますが、吸入ホース側から見て左の吐出口(G1/4)に接続して下さい。(右図参照)もう一方の吐出口(G3/8)は付属のホースでは使用できません。
-------------	--

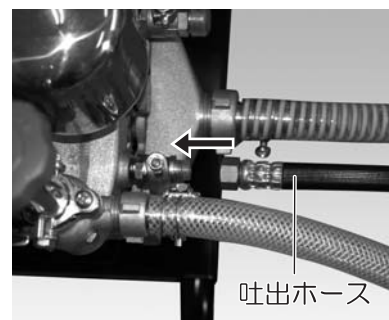

<b>⚠ 注意</b>	ホースを接続するときは、締めすぎないで下さい。締めすぎるとパッキンを損傷します。
-------------	--

4. 洗浄ガンの接続  
右図を参照して洗浄ガンと吐出ホースを接続します。  
吐出ホースをホースフックに巻き付け洗浄ガンを洗浄ガンフックに掛けておきます。

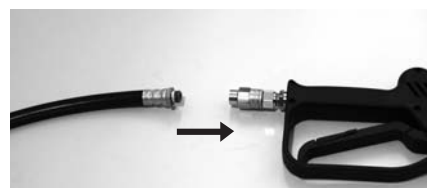

5. 水槽を用意し、吸入・余水ホースを水槽に入れ、吸入ホースと余水ホースを結束バンドで固定するなどして、ホースが水圧で飛び出さないように固定して下さい。

<b>⚠ 注意</b>	洗剤を吸入させることはできません。
-------------	-------------------

<b>⚠ 注意</b>	吸入する水(または薬剤を希釈する水)は清水を使用して下さい。川の水や砂、異物が混入している水は使用しないで下さい。性能低下や故障の原因となります。
-------------	---

## 4 薬液について



**注意**

薬剤の取扱説明書を十分にお読みの上、記載されている倍率に従い、薬剤を正しく希釈して下さい。

### ゴーゴーサン・トレファノサイド・スタムをご使用の場合



**警告**

ゴーゴーサン・トレファノサイド・スタム等一部の薬剤は使用方法を誤りますと、故障の原因となるばかりでなく、思わぬ事故を引き起こす恐れがあります。正しい使用方法を必ず守って下さい。

①薬剤は薬剤メーカー指定の希釈倍率の範囲内で必ずご使用下さい。

②使用後は速やかに水洗いをして下さい。

(薬剤をタンクに入れたまま放置しないで下さい。)

水洗いはタンクの中に清水を十分に入れ、噴霧をさせ、ホース・ポンプも十分水を通して、完全に洗浄するようにして下さい。

水洗いは2～3回繰り返して実施して下さい。



**注意**

使用方法を誤るとホースや部品を変色させたり、変形させることがあります。必ず使用方法を守ってご使用下さい。

### 主要薬品適合一覧表

水和剤（粉末の薬を水で溶かして使用）		
●殺虫剤	オルトラン水和剤 モレスタン水和剤 DMTP水和剤	ロブラール水和剤 石灰硫黄合剤
●殺菌剤	ベントレート水和剤 ダイセン水和剤	マンネプダイセンM水和剤 ダコニール(TPN)水和剤
●除草剤	クサノンS水和剤 2・4-D	シマジン水和剤



**注意**

薬剤は有害ですから、取り扱いについては必ず薬剤メーカーの指導に従って充分注意を払って下さい。体に付着したときはよく洗い流して下さい。



**注意**

ケルセン水和剤(殺ダニ剤)は使用状況により固まることがあり、ポンプの故障につながりますので絶対に使用しないで下さい。



**注意**

水和剤、石灰硫黄合剤をご使用の場合は寿命が短くなる恐れがあります。ご使用の際はバケツ等の容器でよく溶かしてご使用下さい。また、ご使用中に薬液が沈殿しないように良く攪拌して下さい。

# 使用方法

## ① エンジンを始動する前に

1. 圧力調整レバーを必ず上げて下さい。  
圧力調整レバーが加圧状態(下がった状態)になっていると、エンジンのリコイルスタータグリップが重くエンジンがかかりにくくなる場合があります。
2. 吐出口のコックをすべて閉めておきます。
3. 吸入ホースと余水ホースの先端が水または薬液の中に入っていることを確認して下さい。



### ⚠ 注意

エンジン始動時は、必ず圧力調整レバーを上げ減圧状態にして下さい。  
加圧状態の場合、吸水しない事があります。

## ② エンジンの始動

### ⚠ 警告

エンジンの排気ガスには、有毒なガスが含まれています。  
室内や通気の悪い場所でエンジンを始動しないで下さい。

1. エンジンスイッチを「ON」にして下さい。
2. 燃料コックを開けて下さい。
3. スロットルレバーを「高速」の方へ少し動かして下さい。

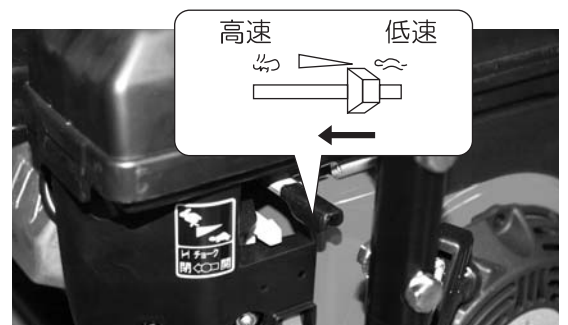
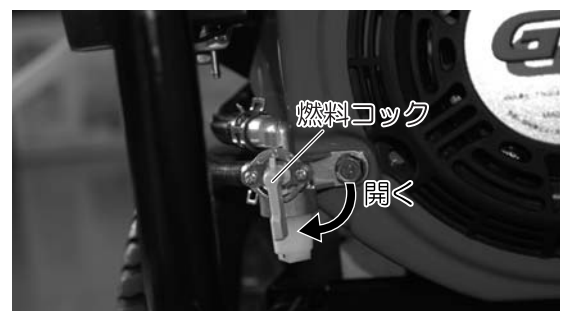

4. チョークレバーを「閉」にして下さい。  
(夏期は少し開いて下さい。)



5. リコイルスタータグリップを握り、本機をしっかり押さえ、いきおいよく引いて下さい。



6. エンジンが始動したら、チョークレバーを「開」にして下さい。



### ③ エンジンが始動したら

1. エンジンが始動すると、ポンプ内に水または薬液が循環し、余水ホースからいきおいよく水または薬液が出てきます。余水ホースから水または薬液が出ているかを確認して下さい。
2. スロットルレバーを高速側へ動かし、エンジンの回転数を上げて下さい。

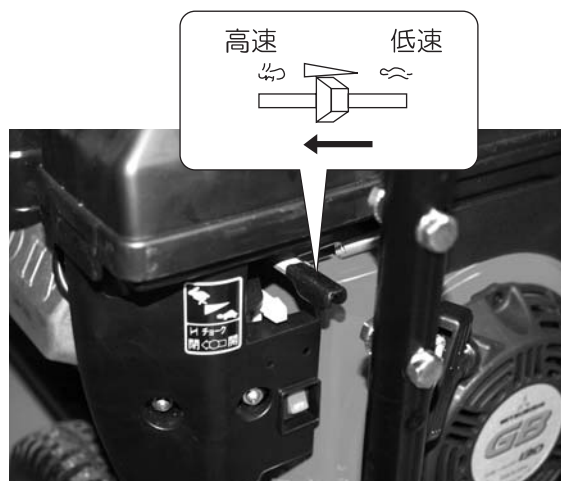

3. 圧力レバーを下げて、加圧します。

<b>⚠ 注意</b>	最高圧力は、3.8MPa(38kgf/cm <sup>2</sup> )仕様です。
-------------	---

<b>⚠ 注意</b>	高圧で使用する際は、エンジンの回転数を上げて下さい。低速で高圧に設定すると負荷が大きくなり、エンジンが停止することがあります。
-------------	---

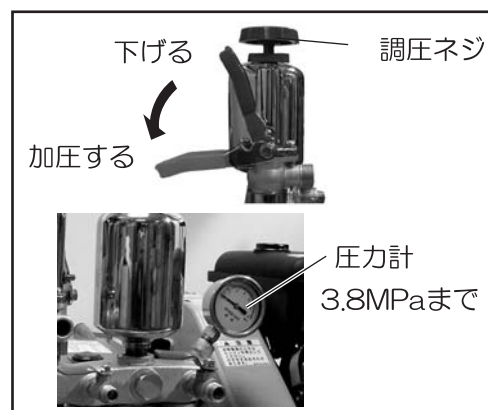



## 使用方法

<b>⚠ 注意</b>	付属のノズル以外を使用する場合は、ノズルの仕様に合わせて圧力を調整して下さい。ただし、3.8MPaを超える圧力には設定しないで下さい。
-------------	---

### 4 噴霧作業の開始

1. 洗浄ガンが閉じているのを確認してから、吐出コックをあけて下さい。

<b>⚠ 警告</b>	人、動物、本機に洗浄ガンの先を向けないで下さい。
-------------	--------------------------

<b>⚠ 注意</b>	最初の数秒間、ホース内の空気が抜けます。反動がきたとき、思わぬ方向へ動くことがありますので、洗浄ガンをしっかり保持して下さい。
-------------	---

<b>⚠ 注意</b>	ポンプやエンジンに絡み付いた草などを取り除くときは、必ずエンジンを停止させて下さい。
-------------	--

<b>⚠ 注意</b>	燃料を補給するときは、必ずエンジンを停止して、エンジンが冷えてから行って下さい。
-------------	--

<b>⚠ 注意</b>	ホースが絡まったり、ねじれたりしないように気をつけて下さい。
-------------	--------------------------------

<b>⚠ 注意</b>	長時間使用するとエアチャンバの空気が水や薬液に溶け、抜けてしまうことがあります。ポンプの故障の原因となりますので、2時間毎に必ずストレーナを水から出し、余水ホースから水が出なくなるまで約10～15秒間空運転して下さい。(1分間以上の空運転はしないで下さい。)
-------------	---

2. 洗浄ガンのトリガーを引くと水を噴射します。洗浄ガンには安全装置がついています。安全装置をロックの位置にすると、噴射できない状態でトリガーをロックします。作業をしないときは、誤って噴射することが無いように安全装置をロックの位置にして下さい。



3. 噴射パターンは噴口部を回すことにより調節できます。

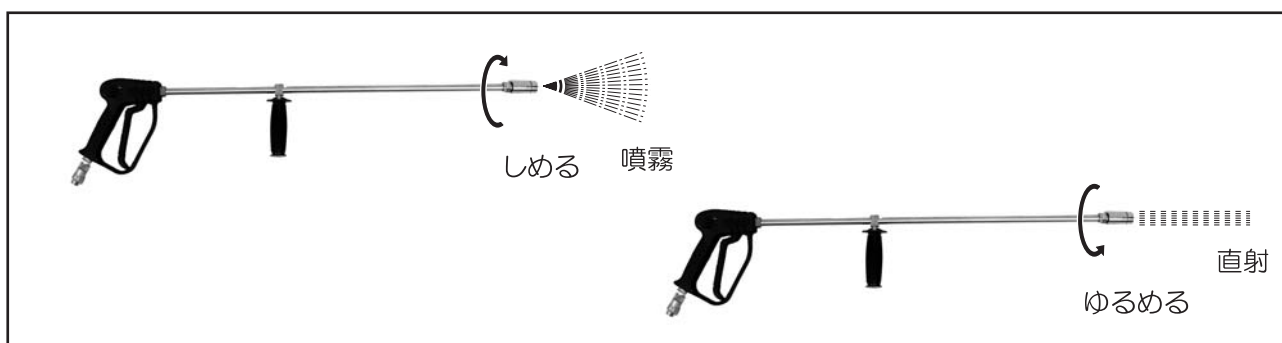



4. グリップを回すことによりグリップの位置を変えることができます。噴射を止めてからグリップを回して調節して下さい。

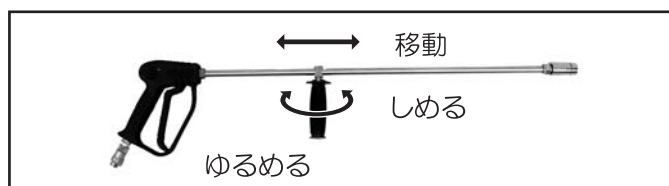

<p><b>⚠ 注意</b></p>	<p>圧力を調整する際は、洗浄ガンが閉じている状態(締切状態)において調整を行って下さい。</p>
<p><b>⚠ 注意</b></p>	<p>作業中、液が無くなったり、ストレーナーが液面より上に出て空気を吸った後、再び液を足しても液を吸わない事があります。この場合は圧力調整レバーを上げて、ポンプ内の空気を外に出して下さい。</p>

## 5 噴霧作業の停止

1. 洗浄ガンのトリガーを戻して噴射を止めてから、圧力調整レバーを上げて吐出コックを閉めます。

<p><b>⚠ 注意</b></p>	<p>薬液を散布した後は清水を1分以上噴射し、ポンプ、ホース、洗浄ガンの内部の洗浄を充分にして下さい。</p>
<p><b>⚠ 注意</b></p>	<p>ポンプの空運転は、1分以上は行わないで下さい。ポンプの故障の原因となります。</p>

2. エンジンの停止

- ①スロットルを低速にします。 ②エンジンスイッチを「OFF」にして下さい。 ③燃料コックを閉じます。

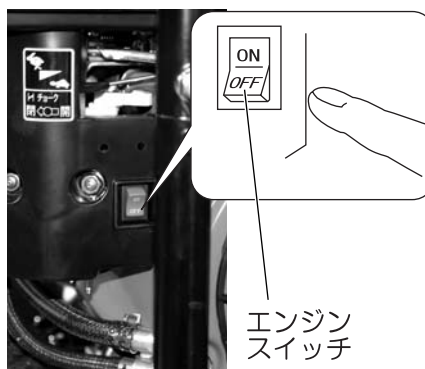
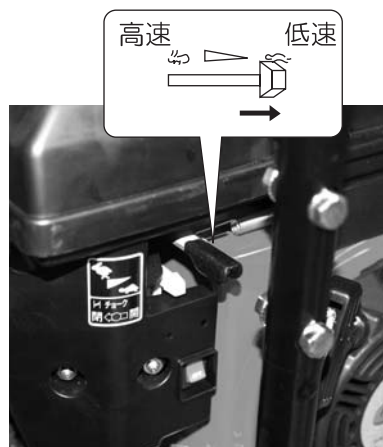

## 使用後の注意

1. 各部より液漏れや油漏れがないか確認して下さい。
2. 清水以外で使用した場合、清水を1分以上噴射し、ポンプ・ホース・洗浄ガンの内部の洗浄を十分に行って下さい。
3. ストレーナーを次回の作業のため、きれいに清掃して下さい。
4. 使用後の水抜きを確実にして下さい。
  - 冬期にて0℃以下になりますと、ポンプ内やホース・洗浄ガンに残った水が氷になり、破損する恐れがありますので、使用後は必ずポンプ内、ホース、洗浄ガンの水抜きを行って下さい。
  - ポンプ内・ホース・洗浄ガンの水抜きは、コックを開いて洗浄ガンを握り、水が出なくなるまで約10～15秒間空運転をして下さい。  
(1分間以上の空運転はしないで下さい。)
  - 空運転後は吸入ホース・余水ホース・吐出ホースを外し、両方のコックを開き、コック側に製品を傾けて水を完全に抜いて下さい。



**警告**

農薬残液が、直接用水や河川などに流れこまないように注意して下さい。

## 噴口の清掃

噴口が詰まった場合には図を参考に分解し、各部品を清掃して下さい。

- 噴口筒を外すときは、先にM3×5ネジを外して下さい。

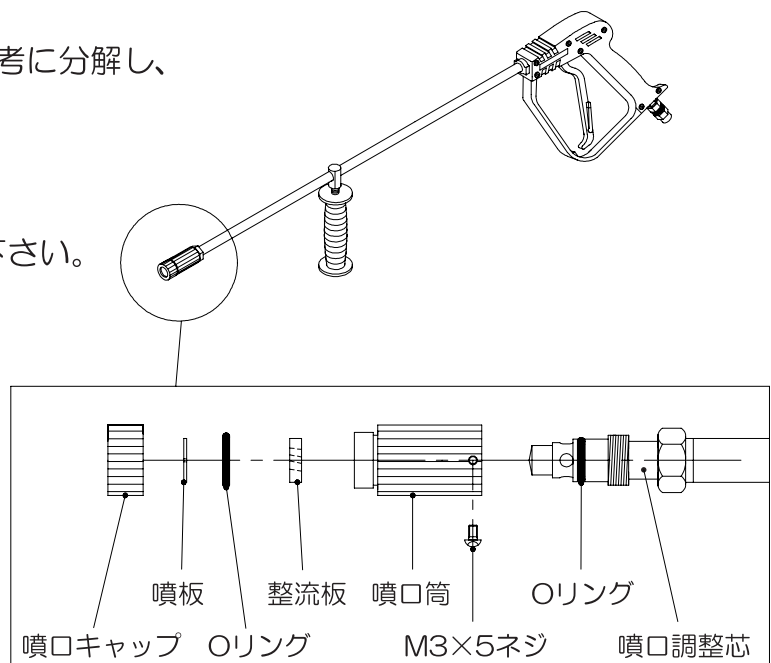

**注意**

各部品をなくさないようにして下さい。

## 輸送・移動時の注意

洗浄機を輸送・移動するときには、以下の点を守って下さい。

- 必ずエンジンを停止して下さい。
- 洗浄機使用後に輸送・移動するときには、エンジン、マフラーが冷えるまで待って下さい。
- 燃料をカラにして下さい。
- 洗浄機に衝撃をあたえないようにして下さい。

## 長期保管



**注意**

冬期間、水が凍結する恐れのある地域では必ず水抜きを行って下さい。

長期保管する前には必ず以下の手順に従って下さい。

### ①水抜き

- 清水を1分以上噴射し、ポンプ、ホース、洗浄ガンの内部を十分に洗浄して下さい。
- ポンプ内、ホース、洗浄ガンの水抜きは、コックを開いて洗浄ガンを握り、水が出なくなるまで約10～15秒間空運転をして下さい。  
(1分間以上の空運転はしないで下さい。)
- 空運転後は、吸入ホース、余水ホース、吐出ホースを外し、両方のコックを開きコック側に製品を傾けて水を完全に抜いて下さい。

### ②エンジン

- エンジンを30日以上使用しない場合は、燃料コックより燃料を抜いて下さい。また、エンジン内部に残っている燃料は、低速で運転して使いきって下さい。

### ③その他

- エンジン・ポンプ・洗浄ガンなどに付着した汚れを拭き取って下さい。
- エンジンが錆びたり、故障の原因となります。保管時はポンプや洗浄ガンを良く乾燥させ、直射日光の当たらない場所に収納して下さい。



**注意**

直射日光が長期間当たり続けるとホース等が劣化し、散布時破裂の原因となります。



**注意**

長時間放置しているとタイヤの接地面が変形することがありますが、しばらくお使い頂くと元の形に戻ります。これはノーパンクタイヤの特性で、異常ではありません。

# 保守・点検

部品名	整備内容	整備時期
グリスカップ	注油	5~10時間使用毎
クランクケース	オイル交換	初回は50時間使用後、以降100時間毎
圧力調整ネジ部	注油	使用時期前
圧力調整レバーの周り	注油	使用時期前
Vパッキン	点検・交換	使用時期前
継手パッキン	点検・交換	毎年
Vベルト	点検・交換	使用時期前

## ⚠ 注意

この表の期間に従って整備・点検を行ってください。ただし、実際の使用条件や使用回数により必要と判断した場合は整備・点検の回数を増やしてください。

## ⚠ 注意

エンジンの点検・整備につきましては、付属のエンジンの取扱説明書に従って行ってください。

- クランクケースのオイル交換  
ポンプのクランクケース部のオイル交換は、第1回目は使用後50時間で、その後は100時間毎に交換してください。  
オイルが白く濁ったり汚れている場合は、速やかに新しいオイルと交換してください。  
オイルの抜き取りはオイルゲージ下のドレンプラグを外して廃油を抜き取り、抜き終わるとドレンプラグを確実に締め付けて、新しいオイルを注入してください。

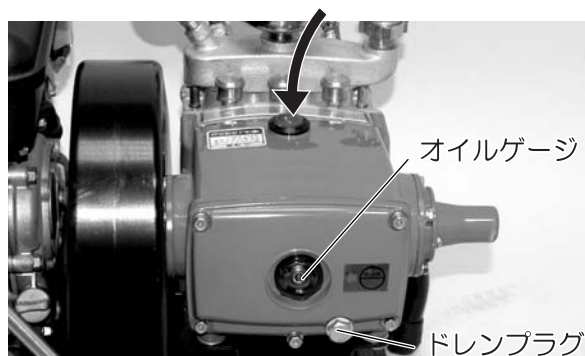

クランクケースのオイルはSE級以上、またはSAE10W-30を使用して交換してください。  
※エンジン側のオイルについては付属のエンジン取扱説明書を参照してください。

- プランジャー部分の給油  
(5~10時間使用する毎に行ってください。)  
グリスカップを時計回りに1~2回まわしてグリスを注油してください。  
グリスカップのグリスが少なくなっている時は、グリスを補充してください。  
使用グリス:一般用グリス1種2号(JIS規格に基づく)

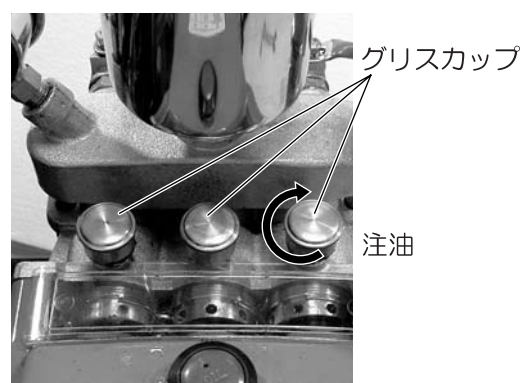

3. Vパッキンの締め付けが緩くなり水が漏れたときは、付属のグランドナットスパナでグランドナットを締め付けて下さい。それでも水が漏れるときは、新しいVパッキンと交換して下さい。  
(Vパッキンの交換P.21参照)



**⚠ 注意**

グランドナット部より液が漏れた状態で使用し続けると、プランジャーに傷がつき、Vパッキンを交換しても液漏れが止まらなくなりますのでご注意ください。

4. 各取り付け部より液漏れしている時は、エンジンを停止させて無圧状態で増締めを行って下さい。  
それでも止まらない場合には新しいパッキンと交換して下さい。
5. 吸入ストレーナーの網目が目詰まりしている場合は清掃して下さい。また、網目が破れている場合には新しい部品と交換して下さい。

**⚠ 注意**

ストレーナーは破れた状態で使用すると洗浄ガンや弁に異物が詰まったり、弁やプランジャーに傷をつけ故障の原因となります。

6. 吸入ホース、余水ホース、吐出ホース、洗浄ガンなどに傷やヒビ割れがないか確認して、異常があれば修理をするか新しいものと交換して下さい。その他、作業に関連する器具類にも異常がないか確認して下さい。

7. Vベルトの張り具合や傷みを点検して下さい。  
緩い場合はベースとクランクケースの固定ボルトを緩め、Vベルト調整ボルトを回してベルト張りを行って下さい。(右図参照)  
傷んでいる場合は新しいVベルトと交換して下さい。



8. 異常などの早期発見のため、機械に薬液や汚水が付着している場合は布などで拭き取って下さい。
9. 点検・整備は、十分な広さがあり、安定した場所で行って下さい。
10. タバコ、その他の火気は厳禁です。



# 故障と処置

- 使用中に不具合が起きたときには次の表に従って調査の上対策を施して下さい。
- ご不明の点については、お買い求めの販売店へご相談下さい。

不具合事項	原因	対策
吸水しない、 または途中か ら吸水しなくな った	吸入ホースが破損しているか折れている	破損していたら交換する 折れていたならばす
	吸入ホースとニップルとの締付不良またはパッキンの脱落	パッキンの入っていることを 確かめてから充分締めなおす
	ストレーナが液面から浮上がっている	浮上がらないよう固定する
	ストレーナの周りにゴミが付着している	ゴミを除き清水でよく洗う
	吸入・吐出バルブに砂、ゴミが付いている	よく洗い落とす
	吸入・吐出バルブが磨耗している	摺合わせをするか新品と交換 する
	吸入・吐出バルブが固着して作動しない	バブル・バルブシートの合わ せ面をきれいに洗う
	Vパッキンが磨耗して空気を吸っている	新品と交換する
	シリンダ、吸入チャンバー、吐出チャンバーの締付ナットがゆるんで合わせ面から空気を吸っている	ボルトまたはナットを交互に 増し締めする
	一旦空気を吸込み、バイパス弁が加圧状態のままである	圧力調整レバーを上げる
余水から気泡 が出る	吸入ホースの取付ネジがゆるんでいる	パッキンの入っていることを 確かめてから充分締めなおす
	吸入ホース用パッキンがすり切れている	新品と交換する
	吸入ホースに穴があいている	テープなどを巻いて穴をふさ ぐか、新品と交換する
	シリンダ、吸入チャンバー、吐出チャンバーの締付ナットがゆるんでいる	ボルトまたはナットを交互に 増し締めする
	Vパッキンの締付けがゆるい	グランドナットを増し締めする
圧力が上がら ない	圧力計の入口にゴミが詰まっている	よく掃除する
	バイパス弁、バイパス弁座の合わせ面にゴミが付いている	よく洗い出す
	バイパス弁、バイパス弁座が甚だしく磨耗している	新品と交換する
	洗浄ガンからの噴射量が多く余水がない	吸水量の10%以上を余水へ 戻すよう洗浄ガンを替える
	圧力計が破損している	新品と交換する
	Vベルトがスリップしている	Vベルトを張る(P.18参照)

不具合事項	原因	対策
圧力計のフシ が大きい	ストレーナの周りにゴミが付着している	ゴミを除き清水でよく洗う
	吸入ホースが折れている	折れを直す
	吸入・吐出バルブのいずれかに不具合がある	分解して点検対策をする バルブシールを交換する バルブスプリングを交換する
	バイパス弁・バイパス弁座にゴミが付いている	よく洗い落とす
	バイパス弁・バイパス弁座に傷がある	摺合わせをするか新品と交換する
	Vベルトがスリップしている	ベルトを貼りなおす
	エンジンの回転にムラがある	エンジンを調整する
	空気を吸込んでいる	ホース金具などを締めなおす ホースパッキンを確認する
	エアチャンバ内の空気が抜けきってエアクッションが無くなっている	吸入ストレーナをタンクから取出し、余水ホースから水が出なくなるまで空気を吸わせる
圧力を調整したのち噴射を始めると圧力降下がはげしいとき	下記のいずれかが原因で余水量が吸水量の10%以下である（吐出過多） (a) ポンプの回転数が不足している (b) 噴口が磨耗して噴射量が多すぎる (c) 噴頭数が多すぎる	回転を上げる 新品と交換する 数を減らす
	バイパス弁抑えの動きが悪い	分解して掃除をする
	バイパス弁、バイパス弁座が甚しく磨耗している	新品と交換する
プランジャ部分より水漏れする	Vパッキンの締付がゆるい	グランドナットを締めこんでVパッキンを締付ける
	Vパッキンが磨耗している	新品と交換する
	プランジャが磨耗しているまたは条痕の傷がある	新品と交換する
	グリスが無くなっている	グリスカップにグリスを補給しカップ蓋を1～2回程度回して補給して下さい
吸水するが噴射しない 余水ホースから出る	噴口穴の詰まり	噴口を清掃する（「使用後の注意」(P.15)参照）
	吐出ホースの詰まり	吐出ホースの詰まりを取り除く
噴射状態が悪い 圧力が上がらない	噴口穴の詰まり	噴口を清掃する（「使用後の注意」(P.15)参照）
	噴口穴の摩耗	噴板を交換する
エンジンが 停止する	設定圧力が高すぎる	締切圧力3.8MPa以下で使用する
	グリス注油不足	グリスカップを回しグリスを注油する

# 付属部品の交換

修理技術者以外の方、修理経験のない方は販売店にご依頼下さい。  
 〈Vパッキンの交換〉

①ダストカバーを外します。

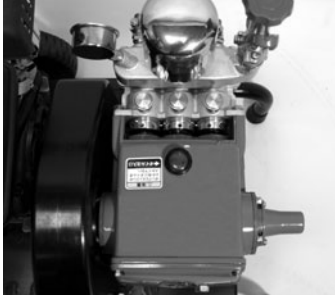

②グランドナットスパナでグランドナットをゆるめます。

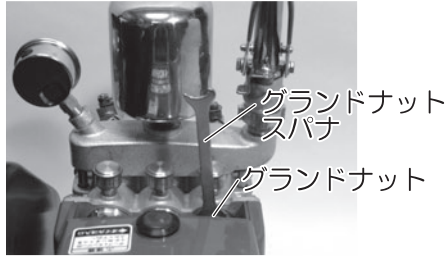

③ボルト4本を外します。  
 (再締付トルク:12.5N・m)

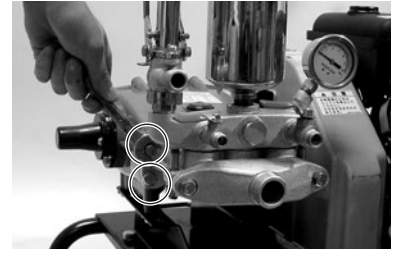

④シリンダーを手前に引き抜きます。

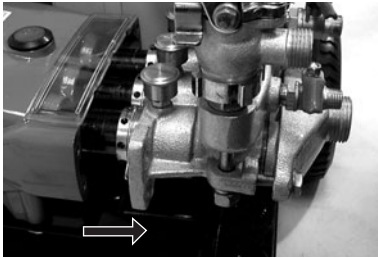

⑤グランドナットスパナでグランドナットを外します。



⑥Vパッキンを交換し、逆の手順で取り付けて下さい。

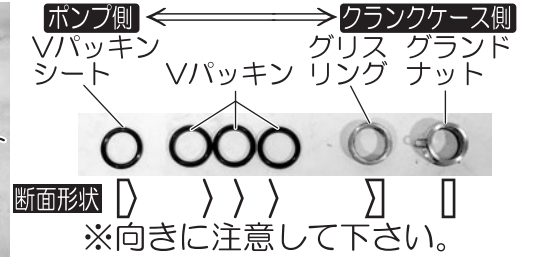

**注意**

Vパッキン取り付け後、Vパッキン内側にグリスを塗布して下さい。

**注意**

グランドナット締め付けの際、最初は緩く締めプランジャーに差し込み、クランクケースに固定してから増し締めして下さい。

## 〈バルブシールの交換〉

吸入側

①吸入チャンバーのボルト2本を外します。  
 (再締付トルク:15N・m)



②吸入チャンバーからバルブクミを外してバルブシールを交換します。



③逆の手順で取り付けて下さい。

吐出側

①吸入チャンバーのナット2個を外します。  
 (再締付トルク:20N・m)

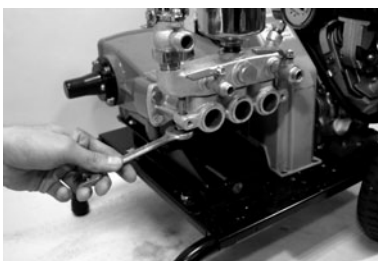

②シリンダーからバルブクミを外してバルブシールを交換します。



③逆の手順で取り付けて下さい。

# 主なアフターパーツについて

パーツはお買い上げの販売店を通じご注文頂けます。  
 部品番号、部品名をご確認の上、販売店にご依頼下さい。  
 又、下記に記載のない部品も弊社ホームページよりパーツ表、価格をごらんいただけます。(P.23パーツリスト確認方法参照)

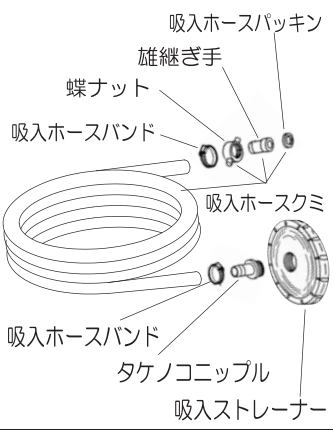
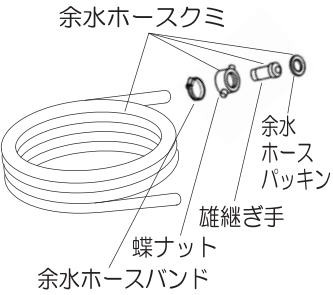
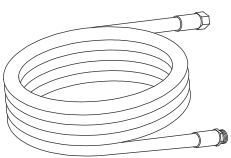
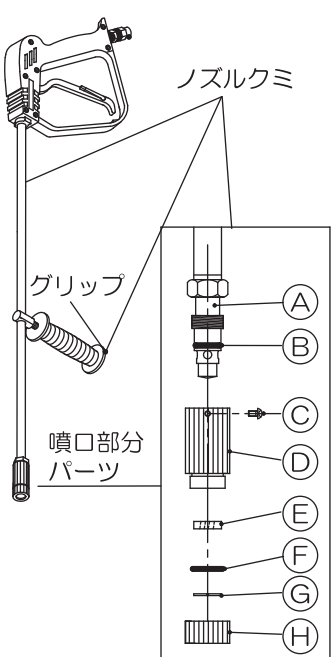
部	品	部 品 番 号	部 品 名
吸 入 ホ ー ス		0638049	吸入ホースクミ
		0630296	吸入ホースパッキン
		0630295	雄継ぎ手
		0630294	蝶ナット
		0630297	吸入ホースバンド
		0630368	タケノコニップル
		0458115	吸入ストレーナー
余 水 ホ ー ス		0638048	余水ホースクミ
		0630350	余水ホースバンド
		0630301	蝶ナット
		0630302	雄継ぎ手
		0630303	余水ホースパッキン
吐 出 ホ ー ス		0630203	吐出ホース(φ8.5×10m)
ノ ズ ル パ イ プ		0638018	ノズルクミ
		0630325	グリップ
			噴口部分パーツ(Ⓐ～Ⓗ)
		0630190	Ⓐ 噴口調節芯
		889855011	Ⓑ Oリング
		703304049	Ⓒ 十字穴付ナベ小ネジ
		0630191	Ⓓ 噴口筒
		0630194	Ⓔ 整流板
		889855014	Ⓕ Oリング
		0630195	Ⓖ 噴板
0630192	Ⓖ 噴口キャップ		



# パーツリスト確認方法

工進製品は全てホームページ上で価格が閲覧できるようになっています。

<http://www.koshin-ltd.co.jp>

※画像はイメージです

## ■ポンプパーツリストをお探しの場合



**1** トップページ  
『パーツリスト』バナーをクリック。

パーツリスト  
部品をお探しの方はこちら **Click!**



**2** 使用している分野をクリック、  
または画面を下へスクロール。

パーツリスト  
油業用関連 **Click!**  
農業用関連  
園芸用関連

Get Adobe Reader  
パーツリストを閲覧するには、  
Adobe Readerソフトウェアが必要です。  
ご使用のPCにインストールされていない場合は、  
ダウンロードしてください。



**3** 使用している製品をクリック。

バブルポンプ SU  
AGポンプ AG **Click!**  
ハイデルスポンプ SE  
アグロメイト PGM

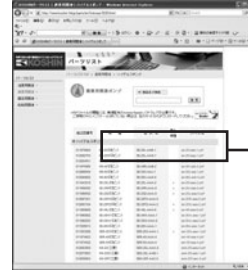

**4** 使用している製品の型式を  
探し、ファイル名をクリック。

機種	型式名	廃止 機種	ファイル名
ポンプ			
	KR-25(ロビン)	SE-25L-AAB-1	se-25l-aab-1.pdf
	KR-25S(ロビン)	SE-25L-AAG-1	se-25l-aag-1.pdf
	KR-25F(ロビン)	SE-25F-AAG-1	se-25f-aag-1.pdf

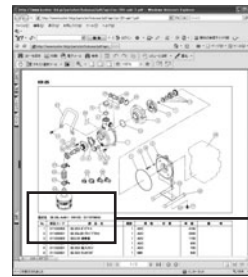

**5** 必要なパーツの部品コード、  
部品名、価格などを確認。

型式名 SE-25L-AAB-1 (KR-25) (011979804)			
No.	部品コード	部品名	
1	011332903	SE-25X ノンブラス	
2	011499201	SE-25LGR フラジダサット	
3	011252803	SEG-25 潤滑室	

※価格は予告なく変更することございます。

## ■エンジンパーツリストをお探しの場合



**1** トップページ  
『パーツリスト』バナーをクリック。

パーツリスト  
部品をお探しの方はこちら **Click!**



**2** 「エンジンパーツリスト」  
バナーをクリック。  
使用している製品の型式を  
探し、ファイル名をクリック。

エンジンパーツリスト  
ENTER **Click!**

## ご注文時のお願い

部品コード(9桁)と、部品名、必要な個数を正しくご記入ください。  
部品コードは、ご記入頂くことで発送が早くなります。







KOSHIN

## 保証書

持込修理

保証期間 1年間

(お買い上げ日より)

機種	エンジン式洗淨動噴 <b>DM-30</b>	お買い上げ日	年 月 日
保証期間	お買い上げより1年間、または 運転時間200時間以内(消耗品を除く)		
お客様	お名前	住所	氏名
	ご住所	電話番号	電話番号

※に記入のない場合は無効になりますので必ずご確認下さい。

この保証書は本書に明記した期間、条件のもとにおいて、下記記載内容で無料修理をお約束するものです。  
保証期間経過後の修理等について、ご不明の場合は、販売店にお問い合わせ下さい。

株式会社 **工進**

京都府長岡京市神足上八ノ坪12

保証期間内に取扱説明書、本体貼付ラベル等の注意書きにしたがった正常なご使用状態で故障した場合には、本記載内容に基づき無料修理いたします。お買い上げ日から保証期間内に故障した場合は、商品と本書をお持ちいただきお買い上げ販売店に修理をご依頼下さい。

- 保証期間内でも次のような場合は有料修理となります。
  - 〈イ〉使用上の誤り、または改造や不当な修理による故障または損傷。
  - 〈ロ〉お買い上げ後の落下、運送等による故障または損傷。
  - 〈ハ〉火災・地震・水害・落雷・その他天災地変、公害等による故障または損傷。
  - 〈ニ〉一般家庭および農業用以外(例えば業務用など)に使用された場合の故障及び損傷。
  - 〈ホ〉本書のご提示がない場合。
  - 〈ヘ〉本書にお買い上げ年月日、お客様名、販売店名の記入のない場合、あるいは字句を書き換えられた場合。
  - 〈ト〉消耗品は有料修理となります。  
(バルブクミ・バイパス弁・バイパス弁座・パッキン類・Vベルト等)
  - 〈チ〉車両、船舶等に搭載された場合に生ずる故障または損傷。
- 本書は再発行いたしませんので大切に保管して下さい。
- この商品は持込修理に限らせていただきます。出張修理はいたしません。
- 本書は日本国内についてのみ有効です。

修理メモ

## 工進 お問い合わせ相談窓口

- 製品についての取扱い方法・商品選定は…
- カタログ等、資料請求は…
- 購入後1年以内の製品で故障かな？と思ったら…  
お電話頂きます際は、型式・お買上年月日・故障状況をお知らせ下さい。

キョウトのコーシン

**0120-075-540**

平日：9:00～12:00 13:00～17:00 土曜：9:00～12:00  
(年末年始・夏期休暇等・日祝日を除く)

- 製品の修理・パーツについては、お買い上げの販売店にご相談下さい。
- 製品の価格・納期は、代理店・販売店にお問い合わせ下さい。



株式  
会社 **工進**

<http://www.koshin-ltd.co.jp>

〒617-8511 京都府長岡京市神足上八ノ坪12